



# Návod na obsluhu

Umývačka  
IM6687

# Obsah

<b>Vaša umývačka .....</b>	<b>4</b>
<b>Bezpečnostné pokyny .....</b>	<b>5</b>
Inštalácia .....	6
Funkcia ochrany proti pretečeniu vody .....	6
Skladovanie/preprava v zime .....	6
Baliaci materiál .....	6
Likvidácia .....	6
<b>Pred prvým umývaním .....</b>	<b>7</b>
Tvrdosť vody .....	7
Základné nastavenia .....	8
Doplňte leštidlo .....	8
Doplňte soľ .....	8
<b>Ekologickejšie umývanie .....</b>	<b>9</b>
Šetrite energiu a vodu .....	9
<b>Vkladanie riadov do umývačky .....</b>	<b>10</b>
Krehké riady .....	10
Naloženie ovplyvňuje výsledky .....	10
Koše umývačky .....	10
Horný zásobník na príbor .....	10
Horný kôš .....	11
Spodný kôš .....	12
<b>Používanie umývačky .....</b>	<b>13</b>
Pridajte prostriedok na umývanie .....	13
Zapnúť/Vypnúť .....	14
Vybrať program .....	14
Vybrať možnosť .....	15
Štart/Stop .....	16
Stavové svetlo .....	16
Ak chcete pridať viac riadu .....	17
Výpadok napájania .....	17
Po dokončení programu .....	17
Najlepšie výsledky sušenia .....	17
Vyprázdnenie umývačky .....	17
<b>Tabuľka programov .....</b>	<b>18</b>
<b>Nastavenia .....</b>	<b>19</b>
<b>Starostlivosť a čistenie .....</b>	<b>21</b>
Doplňte leštidlo .....	21
Doplňte soľ .....	21
Vyčistiť filtre .....	22
Čistenie ostrekovacích ramien .....	23
Vyčistíte vonkajšiu časť umývačky .....	24
<b>CLn</b> - Spustiť Samočistenie program .....	24
Odstránenie upchatia .....	24
<b>Riešenie problémov .....</b>	<b>26</b>

<b>Inštalácia</b> .....	<b>31</b>
Bezpečnostné pokyny .....	31
Inštalácia .....	32
Pripojenie k odtoku vody .....	32
Pripojenie k prívodu vody .....	32
Elektrické pripojenie .....	33
<b>Servis</b> .....	<b>34</b>
<b>Technické údaje a energetické označovanie</b> .....	<b>35</b>
Technické údaje .....	35
Informácie pre zákazníkov .....	35
Informácie pre skúšobný inštitút .....	35

# Vaša umývačka

Nainštalujte umývačku, pozrite kapitolu *Inštalácia*. Potom otvorte dverka a stlačte tlačidlo .

Pri prvom zapnutí umývačky riadu je dôležité zvoliť správne nastavenie, aby ste zaistili dobré výsledky umývania. Pozrite si kapitolu *Pred prvým umývaním*.

Zapnúť/Vypnúť

Štart/Stop

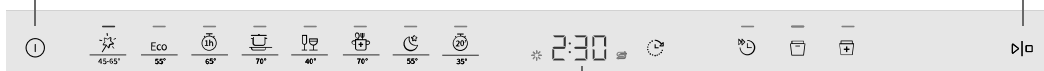

Displej

## Programy

 Auto 45-65°

Eco Eco 55°

 1h 65°

 Intezívne 70°

 Sklo 40°

 Hygiena 70°

 Nočný 55°

 Rýchle 35°

## Možnosti

 Odložený štart

 Rýchle umývanie

 Automatické otváranie  
dvierok

## Špeciálne programy

 Samočistenie

## Informácie na displeji

*Pozri časť Starostlivosť a čistenie.*

 Doplnite leštidlo

 Doplnite soľ

**CLn** Spustiť Samočistenie program



## POZNÁMKA!

Ovládací panel reaguje na použitie iba vtedy, keď sú dverka otvorené.

## Bezpečnostné pokyny

- Prečítajte si návod na obsluhu a uložte ho na bezpečné miesto.
- Počet štandardných jedálenských súprav: 16
- Nikdy nepoužívajte umývačku na iné účely, než sú účely uvedené v tomto návode na obsluhu.
- Do dvierok umývačky ani košov umývačky nekladajte nič okrem riadov.
- Nikdy nenechávajte dvierka umývačky otvorené, pretože o ne môže niekto zakopnúť. Zatlačte koše, aby ste predišli riziku prevrátenia umývačky.
- Používajte iba umývací prostriedok!
- Tento stroj môžu používať deti od 8 rokov i osoby so zníženými telesnými a duševnými schopnosťami, stratou pamäti alebo nedostatočnými skúsenosťami a znalosťami. Takéto osoby musia byť pri používaní stroja pod dozorom alebo musia byť vybavené pokynmi týkajúcimi sa používania stroja a musia porozumieť príslušným rizikám. Čistenie stroja nesmú vykonávať deti bez dozoru.
- Poškodený napájací kábel musí byť vymenený iba servisným strediskom výrobcu alebo niekým s podobnou odbornou kvalifikáciou.
- Umývačku používajte iba v prostredí domácnosti na umývanie domácich riadov. Akékoľvek iné použitia sú zakázané.
- Nikdy neumiestňujte do umývačky riady so zvyškami rozpúšťadiel – hrozí nebezpečenstvo výbuchu. V umývačke tiež nesmiete umývať riady, ktoré obsahujú popol, vosk alebo mazivá.
- Deti musia byť pod dohľadom. Nedovoľte deťom, aby umývačku používali alebo sa s ňou hrali. Buďte ostražitý najmä, keď sú dvierka otvorené. Niektoré umývacie prostriedky môžu zostať vo vnútri! Po pridaní umývacieho prostriedku vždy umývačku okamžite spustite.

**VAROVANIE!**

Nože a iné ostré predmety je nutné umiestniť vodorovne do zvláštnych košov na príbor umývačky.

**VAROVANIE!**

Deti musia byť pod dozorom – umývací prostriedok je žieravý!

## Inštalácia

Pozri časť *Inštalácia*.

## Funkcia ochrany proti pretečeniu vody

Ochrana proti pretečeniu vody začne vypumpovať stroj a vypne prívod vody, ak hladina vody v umývačke prekročí normálnu úroveň. Ak je aktivovaná ochrana proti pretečeniu vody, na displeji sa zobrazí F54 (Preplnenievody). Vypnite vodovodný kohútik a kontaktujte najbližšie servisné stredisko. (Aby ste zabránili úniku vody mimo umývačky, neodstraňujte zástrčku zo zásuvky, kým nebude vypnutý vodovodný kohútik na prívodnom potrubí!)

## Skladovanie/preprava v zime

Umývačku skladujte pri teplotách nad bodom mrazu a vyhýbajte sa preprave na dlhé vzdialenosti vo veľmi chladnom počasí. Umývačku prepravujte vo vzpriamenej polohe alebo položenú na zadnej strane.

Pred prepravou použitej umývačky alebo pred dlhším skladovaním musí byť zo zariadenia najprv odstránená voda.

## Baliaci materiál

Produkt je počas prepravy chránený pomocou vonkajšieho balenia. Baliaci materiál je recyklovateľný. Oddelte jednotlivé baliace materiály a pomôžte znížiť spotrebu surovín a množstvo odpadov. Predajca môže prevziať balenie na recykláciu alebo vás nasmerovať do najbližšieho recyklačného strediska. Balenie sa skladá z nasledujúcich materiálov:

- Vlnitý kartón vyrobený zo 100-% recyklovaného materiálu.
- Expandovaný polystyrén (EPS) bez prímiesi chlóru alebo fluóru.
- Podpery sú vyrobené z neošetreného dreva.
- Ochranný plast je vyrobený z polyetylénu (PE).

## Likvidácia

Umývačka je vyrobená a označená na recykláciu. Ak umývačka dosiahne koniec svojej životnosti a plánujete ju zlikvidovať, mala by byť okamžite znefunkčnená. Vytiahnite napájací kábel a odrežte ho čo najbližšie k stroju.

Obráťte sa na miestne úrady, ktoré vám poskytnú informácie o spôsobe a mieste správnej recyklácie umývačky.

# Pred prvým umývaním

## Tvrdosť vody

Ak chcete dosiahnuť pri umývaní riadov dobré výsledky, je do umývačky nutné dodávať mäkkú vodu (vodu s malým obsahom minerálov). Tvrdá voda zanecháva biely povlak na riadoch i umývačke.

## Kontrola tvrdosti vody

Tvrdosť vody sa špecifikuje pomocou nemeckých stupňov tvrdosti vody (°dH), francúzskych stupňov tvrdosti vody (°fH), anglických stupňov tvrdosti vody (°eH) alebo milimólov na liter (mmol/l).

Tvrdosť privádzanej vody prekračujúcu 5°dH (9°fH / 6°eH / 0,9 mmol/l) je nutné zmäknúť. To sa deje automaticky pomocou vstavaného zmäkčovača vody. Aby mohol zmäkčovač vody fungovať správne, jeho nastavenia musia byť upravené podľa tvrdosti privádzanej vody. Po upravení nastavenia zmäkčovača vody pridajte prostriedok na umývanie a leštidlo v dávkach vhodných pre mäkkú vodu.

Kontaktujte miestne vodárne a overte si tvrdosť vody vo svojej lokalite.

Poznačte si tvrdosť vody: \_\_\_\_\_

°dH	°fH	°eH	mmol/l	Odporúčané nastavenie
0-5	0-9	0-6	0,0-0,9	00
6-8	10-14	7-10	1,0-1,4	01
9-11	15-20	11-14	1,5-2,0	02
12-14	21-25	15-18	2,1-2,5	03
15-19	26-34	19-24	2,6-3,4	04
20-24	35-43	25-30	3,5-4,3	05
25-29	44-52	31-36	4,4-5,2	06
30-39	53-70	37-49	5,3-7,0	07
40-49	71-88	50-61	7,1-8,8	08
50	89	62	8,9	09

Ak tvrdosť vody presahuje 50°dH (89°fH / 62°eH / 8,9 mmol/l), odporúčame pripojiť externý zmäkčovač vody.

## Zvýšená spotreba počas regenerácie

Zmäkčovač vody zabudovaný v umývačke sa pravidelne regeneruje, aby sa zachovala jeho funkcia. Regenerácia predlžuje program umývania riadu a zvyšuje spotrebu energie a vody. Frekvencia regenerácie zmäkčovača vody v umývačke závisí od zvoleného nastavenia.

Príklad: Ak sa program Eco 55° spustí s tvrdosťou vody 14°dH (25°fH / 18°eH / 2,5 mmol/l) zmäkčovač vody sa regeneruje v pravidelných intervaloch (po 7 cykloch umývania riadu), spotreba energie sa zvýši o 0,015 kWh, spotreba vody o 2,3 litrov a doba trvania programu sa zvýši o 3 minút. K regenerácii dôjde počas hlavného umývania programu.

## VAROVANIE!

Tvrdá voda zanecháva biely povlak na riadoch a vo vnútri umývačky. Preto je dôležité zvoliť správne nastavenie zmäkčovača vody! Pozrite si Tvrdosť vody v kapitole *Nastavenia*.

Ak je na prívide voda s tvrdosťou prekročujúcou 5°dH (9°fH / 6°eH / 0,9 mmol/l), umývačku nikdy nespúšťajte s prázdny zásobníkom na soľ.

## Základné nastavenia

Pri prvom zapnutí umývačky riadu je dôležité zvoliť správne nastavenie, aby ste zaistili dobré výsledky umývania. Pozrite si kapitolu *Nastavenia*.

Nastavenie:

- Leštadlo
- Tvrdosť vody
- TAB

### \* Doplňte leštadlo

Pri použití leštidla riady rýchlejšie schnú a dosiahnete lepšie výsledky. Tiež dosiahnete lepšie výsledky pri umývaní – riady budú lesklé a bez akéhokoľvek znečistenia.

Doplňte priehradku leštidla leštidlom, ak ste vybrali Leštadlo 01 - 05.



1. Otvorte príklop zásobníka leštidla.
2. Opatrne doplňte leštadlo po označenú úroveň **MAX**.
3. Utrite akékoľvek rozliate leštadlo v okolí zásobníka.
4. Pevne zatvorte príklop.

### ☞ Doplňte soľ

Pridajte soľ do zásobníka na soľ, ak ste si vybrali Tvrdosť vody 01 - 09.

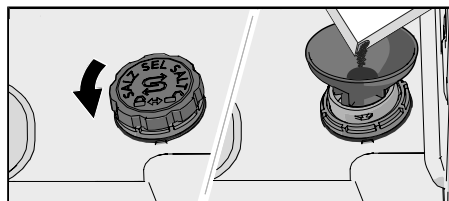

1. Odstráňte príklop zásobníka na soľ otočením proti smeru hodinových ručičiek.
2. Umiestnite lievik dodávaný s umývačkou do doplnovacieho otvoru zásobníka na soľ. Do zásobníka najprv nalejte približne 1 l vody.
3. Pridajte dostatok soli na naplnenie zásobníka na soľ (max. 750 gramov). Použite špeciálnu soľ do umývačky.
4. Utrite všetku prebytočnú soľ, aby bolo možné príklop pevne naskrutkovať.



#### **VAROVANIE!**

Ak chcete predísť výskytu hrdzavých škvŕn, musíte okamžite po pridaní soli spustiť umývací program.



# Ekologickejšie umývanie

## Šetrite energiu a vodu

Pri použití umývačky riadu v domácom prostredí sa v porovnaní s ručným umývaním riadu zvyčajne spotrebuje menej energie a vody.

### Neoplachujte pod tečúcou vodou

Neoplachujte riady pod tečúcou vodou, pretože by to viedlo k zvýšenej spotrebe energie a vody. Jednoducho zoškrabte veľké častice jedla a vložte riady do umývačky.

### Vyberte saponát šetrný k životnému prostrediu

Prečítajte si prehlásenie týkajúce sa životného prostredia na obale.

Príliš veľké množstvo saponátu, leštidla a soli môže viesť k zníženému účinku umývania a tiež má väčší dopad na životné prostredie.

### Umývačku používajte plne naloženú

Šetrite energiu a vodu tak, že pred spustením programu počkáte na úplné naloženie umývačky (pozrite si počet štandardných nastavení polohy). V prípade výskytu nepríjemných zápachov použite ☼ 1h 65° program s voľbou ☺ Rýchle umývanie na oplachovanie riadu.

### Programy spúšťajte pri nižšej teplote

Ak sú riady iba mierne znečistené, môžete vybrať program s nízkou teplotou.

### Vyberte umývací program – Eco 55°

Tento program je určený na čistenie bežne znečistených riadov a predstavuje najúčinnjší program z hľadiska kombinácie spotreby energie a vody. Tento program sa používa na dosiahnutie súladu s legislatívou EÚ o ekologickom dizajne.

Program umývania riadu je navrhnutý na účinné umývanie s použitím čo najmenšieho množstva energie a vody. Program umýva pri nízkej teplote dlhšiu dobu.

### Vybrať možnosť – Automatické otváranie dvierok

Kratší umývací program a lepšie výsledky pri sušení dosiahnete, ak použijete ☐ Automatické otváranie dvierok voľbu, pri ktorej sa automaticky otvoria dvierka umývačky. Počkáajte, kým umývačka signalizuje, že sa program skončil a pred vybratím riadov z umývačky riady vychladli. (Ak je umývačka vstavaná, okolitý nábytok musí byť odolný voči akejkoľvek kondenzácii z umývačky.)

### Pripojenie k studenej vode

Pripojte umývačku k prívodu studenej vody, ak je budova vyhrievaná pomocou benzínu, elektrickej energie alebo plynu.

### Pripojenie k prívodu teplej vody

Pripojte umývačku k prívodu teplej vody (max. 70 °C), ak je budova vyhrievaná pomocou energeticky efektívneho vyhrievania, ako je ústredné kúrenie, solárna energia alebo geotermálna energia. Pripojenie k prípojke teplej vody skráti čas umývania a zníži spotrebu energie umývačky.



#### POZNÁMKA!

Neprekračujte povolenú teplotu prívodu vody. Niektoré materiály používané v kuchynských riadoch nie sú odolné voči vysokým teplotám. Pozrite si *Krehké riady* v kapitole *Vkladanie riadov do umývačky*.

# Vkladanie riadov do umývačky

## Krehké riady

Niektoré riady nie sú vhodné do umývačky. Môže to mať niekoľko dôvodov. Niektoré materiály nevydržia vysoké teploty, iné môže poškodiť umývací prostriedok.

Zachovajte opatrnosť napríklad pri ručne vyrobených predmetoch, jemných ozdobách, krištáľovom či stolovom skle, striebre, medi, cíne, hliníku, dreve a plaste. Hľadajte označenie „Vhodné do umývačky“.

## Naloženie ovplyvňuje výsledky

Riad vkladajte opatrne, aby ste dosiahli čo najlepšie výsledky umývania a schnutia s čo najmenšou spotrebou energie a vody. Dajte svojej umývačke riadu najlepšiu šancu na dosiahnutie a vyčistenie všetkých povrchov a tiež na čo najdôkladnejšie vyschnutie riadu.

- Všetky špinavé povrchy by mali smerovať dnu a nadol.
- Riady neukladajte do seba ani na seba.
- Umiestnite dutiny riadov (napríklad pohárov) tak, aby oplachovacia voda otekala. To je dôležité aj pri plastových predmetoch.
- Uistite sa, že malé predmety nemôžu prepadnúť cez kôš umývačky – umiestnite ich do horného zásobníku na príbor.

### POZNÁMKA!

Uistite sa, že sa ostrekovacie ramená môžu voľne otáčať.

## Koše umývačky

Umývačka je vybavená horným zásobníkom na príbor, horným košom a spodným košom.

*Vzhľad košov sa môže líšiť v závislosti od nastavenia umývačky.*

## Horný zásobník na príbor

Horný zásobník na príbor obsahuje priestor na príbor, naberačky, šľahačky, servírovací príbor a podobné predmety.

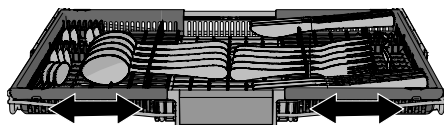
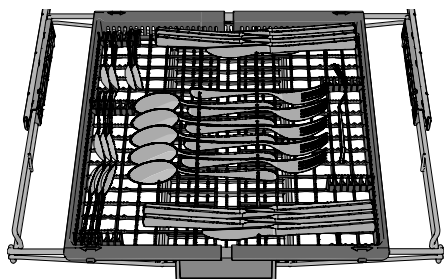

Horný zásobník na príbor sa skladá z troch častí, ktoré sa dajú presunúť do strán, aby sa lepšie prispôsobili riadu.

## Horný kôš

Do horného koša umiestnite poháre, šálky, misy, prílohové taniere a podšálky. Všetky znečistené riady by mali byť orientované smerom dovnútra a nadol. Poháre na víno umiestnite na policu na poháre na víno a nože umiestnite do stojana na nože napravo.

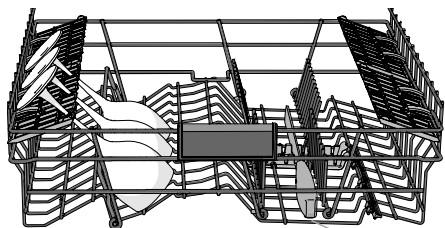
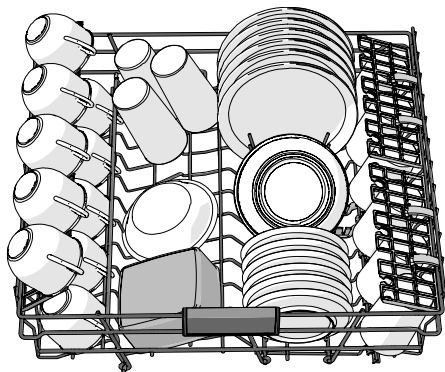

Stojan na nože

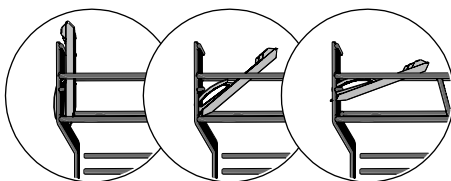

3 polohy

## Zdvihnutie a spustenie horného koša

1. Vytiahnite horný kôš.
2. Uchopte bočné strany horného koša oboma rukami a zdvihnite ho.
3. Ak je horný kôš zdvihnutý pričom je v hornej polohe, klesne do spodnej polohy.  
Uvedomte si, že obe strany koša musia byť vždy nastavené na rovnakú výšku.

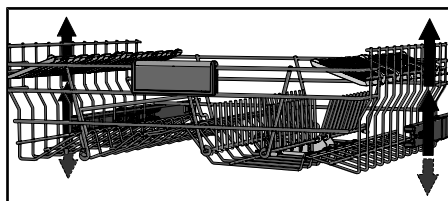

## Nastaviteľné držiaky tanierov

Nastaviteľné držiaky tanierov je možné sklopiť, aby sa uľahčilo nakladanie hrncov, misiek a pohárov.

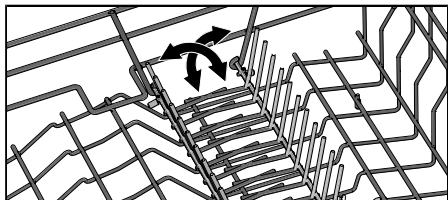

## Spodný kôš

Vložte taniere, prílohové taniera, servírovací riad a hrnce do spodného koša. Príbory môžu byť umiestnené v držiaku príborov.

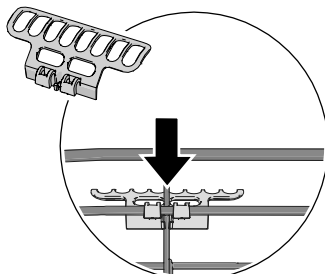
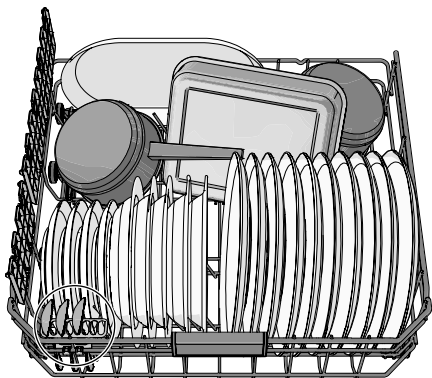

Nasadte držiak na príbory, aby ste dosiahli maximálnu nosnosť. (Nachádza sa vo vnútri priloženého plastového sáčka.)

## Nastaviteľné držiaky tanierov

Nastaviteľné držiaky tanierov je možné sklopiť, aby sa uľahčilo nakladanie hrncov a misiek.

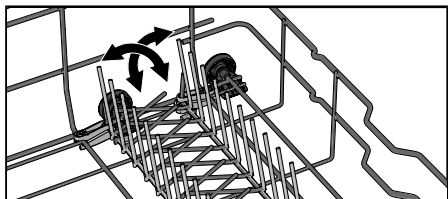

# Používanie umývačky

## Pridajte prostriedok na umývanie

Postupujte podľa pokynov na balení saponátu. Táto umývačka je vybavená zmäkčovačom vody, preto používajte dávkovanie saponátu a leštidla vhodné pre mäkkú vodu.

Príliš veľké množstvo saponátu môže viesť k zníženému účinku umývania a tiež má väčší dopad na životné prostredie.

## Priestor pre umývací prostriedok

Priestor pre umývací prostriedok musí byť počas pridávania saponátu suchý.



Ak sa použije práškový alebo tekutý umývací prostriedok, pridajte malé množstvo saponátu do priestoru na saponát predumytia.

## POZNÁMKA!

Používajte iba saponát určený do umývačiek! Nepoužívajte bežný tekutý saponát – to zabraňuje účinnej funkcii umývačky.

## Umývací prostriedok všetko-v-jednom

Na trhu existuje mnoho druhov umývacích prostriedkov všetko-v-jednom. Pri týchto produktoch si pozorne prečítajte pokyny.

Pri použití umývacieho prostriedku typu všetko v jednom, ktorý obsahuje leštidlo, aktivujte TAB nastavenie a deaktivujte Leštidlonastavenie.

Tablety do umývačky sa neodporúča používať pri krátkych programoch (menej než 75 minút). Miesto toho použite práškový alebo tekutý umývací prostriedok.

## POZNÁMKA!

Optimálne výsledky pri umývaní a sušení sa dosiahnu s použitím bežného umývacieho prostriedku spolu so samostatne doplneným leštidlom a soľou.

Ak máte otázky týkajúce sa saponátu, kontaktujte výrobcu saponátu.

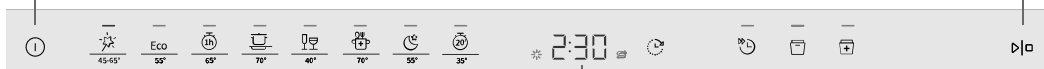

Displej

**POZNÁMKA!**

Ovládací panel reaguje na použitie iba vtedy, keď sú dverka otvorené.

**Zapnúť/Vypnúť**

Otvorte dverka a stlačte . Ak je vypnutý vodovodný kohútik, tiež ho zapnite.

**Vybrať program**

Vyberte vhodný program pre druh riadov a stupeň ich znečistenia. Vždy je prednastavený program Eco 55°.

Stlačte požadovaný program, kým sa aktivuje, čo signalizuje kontrolka.

**Auto 45-65°**

Umývačka dokáže určiť stupeň znečistenia riadov a podľa toho upraviť spotrebu a teplotu vody. Ak je novo nainštalovaná, je nutné program spustiť päťkrát, kým sa plne prispôsobí a umožní poskytovať najlepšie výsledky.

**Eco Eco 55°**

Tento program je určený na čistenie bežne znečistených riadov a predstavuje najúčinnjší program z hľadiska kombinácie spotreby energie a vody. Tento program sa používa na dosiahnutie súladu s legislatívou EÚ o ekologickom dizajne.

Viac o ekologickejšom umývaní si môžete prečítať v kapitole *Ekologickejšie umývanie*.

Pre silne znečistené riady s množstvom mastnoty by sa mal použiť program s vyššími teplotami.

**1h 65°**

Rýchly program na používanie pri znečistení mierne zaschnutých zvyškov jedla. (Tento program nie je určený na odstránenie spáleného jedla, napríklad v prípade riadov určených do trúby.)

Možnosť Automatické otváranie dveriek je dôležitá pre zabezpečenie najlepších výsledkov sušenia.

**Intezívne 70°**

Program s vysokou teplotou na odstránenie mastnoty na veľmi znečistenom riade, ako sú panvice, riady na zapekanie a riady určené do rúry. Ak tieto riady úplne nezaplnia umývačku, môžete ich doplniť taniermi a iným riadom.

**Sklo 40°**

Jemný program na umývanie riadu s nízkou teplotou na umývanie krehkých predmetov z krištáľu/skla. Nezabudnite použiť malé množstvo saponátu a predmety položiť tak, aby sa počas umývania navzájom nedotýkali. Taktiež si pozrite *Krehké riady* v kapitole *Vkladanie riadov do umývačky*. Pomocou tohto programu môžete tiež umyť práve použitý porcelán bez zaschnutých zvyškov.



## Hygiena 70°

Tento program je ideálny pre použitie tam, kde sú požiadavky na hygienu mimoriadne vysoké, napr. pre dojčenské fľaše a dosky na krájanie. Teplota je vysoká pri hlavnom umývaní aj pri poslednom oplachovaní.



## Nočný 55°

Tichší umývací program, vhodný na prevádzku v noci. Trvanie programu je predĺžené.



## Rýchle 35°

Rýchly program pre riady, ktoré boli práve použité a nie sú na nich žiadne suché zvyšky.



## Samočistenie

Samočistiaci program určený na hygienické čistenie priestoru umývačky, ostrekovacích ramien a skladacích hrotov.

Tento program by sa mal spustiť (bez riadov v umývačke) s použitím bežného umývacieho prostriedku alebo kyseliny citrónovej. Na trhu sú tiež dostupné špeciálne prostriedky na čistenie umývačky. Informácie o odstránení nahromadeného vodného kameňa nájdete aj *Vaňa umývačky* v kapitole *Starostlivosť a čistenie*.

Umývačka bude v pravidelných intervaloch signalizovať, ktoré Samočistenie je potrebné spustiť.



## Vybrať možnosť

Stlačte možnosti pre ich aktiváciu. (Dostupné možnosti sa v jednotlivých programoch líšia.)



## Odložený štart

Ak vyberiete Odložený štart, umývačka sa spustí po uplynutí 1-24 hodín po stlačení tlačidla  a zatvorení dvierok.

1. Jedenkrát stlačte  pre aktiváciu Odložený štart. Stlačte niekoľkokrát alebo ho podržte, aby ste nastavili požadovaný počet hodín. Čas pre Odložený štart je zobrazený na displeji.
2. Stlačte . Zatvorte dvierka. Časovač začne postupne odpočítavať a umývačka sa po uplynutí zvoleného oneskorenia spustí.

Ak chcete túto možnosť Odložený štart zrušiť, otvorte dvierka a potom tri sekundy stlačte a podržte .

*Nie je k dispozícii pre: Samočistenie*



## Rýchle umývanie

Táto možnosť skráti dĺžku programu, ale používa viac energie a vody.

Stlačte  pre aktiváciu možnosti. Čas programu sa aktualizuje na displeji.

*Nie je k dispozícii pre: Auto 45-65°, Sklo 40°, Hygiena 70°, Rýchle 35°, Samočistenie*

## **Automatické otváranie dvierok**

Dvierka umývačky sa automaticky otvoria, čím sa skráti čas programu a zlepšia sa výsledky sušenia. Pred vyložením umývačky počkajte, kým bude umývačka indikovať ukončenie programu a riady vychladli. (Ak je umývačka vstavaná, okolitý nábytok musí byť odolný voči akejkoľvek kondenzácii z umývačky.)

Doba schnutia Automatické otváranie dvierok možnosti sa mení (od 5 do 90 minút) v závislosti od modelu, programu a teploty finálneho oplachovania.

Stlačte  pre aktiváciu možnosti, ktorá je indikovaná kontrolkou.

V prípade niektorých programov je vopred vybraná možnosť Automatické otváranie dvierok.

*Nie je k dispozícii pre: Hygiena 70°, Samočistenie*

## **POZNÁMKA!**

Na dosiahnutie najlepších výsledkov schnutia nezatvárajte dvierka pred skončením fázy schnutia a pred automatickým vypnutím stroja.

## **VAROVANIE!**

Dvierka umývačky riadu nesmú byť pri automatickom otváraní zablokované alebo zatvorené. V opačnom prípade sa môže poškodiť mechanizmus zámku dvierok. Pred zatvorením dvierok počkajte najmenej 5 min.

## **Štart/Stop**

Stlačte . Displej začne blikať, čo indikuje, že umývačka je pripravená na spustenie. Zatvorte dvierka správne, inak sa umývačka nespustí.

## **Zastavenie alebo zmena programu**

Otvorte dvierka. Ak chcete program prerušiť alebo zmeniť po spustení umývačky riadu, stlačte a podržte  tri sekundy.

Ak sa otvoril príklop zásobníka saponátu, doplňte ho novým saponátom. Potom vyberte nový program, stlačte  a zatvorte dvierka.

## **Zostávajúci čas**

Po dokončení výberu programu a možnosti sa zobrazí informácia o dobe, ktorú trval program pri poslednom použití.

## **Stavové svetlo**

Stavové svetlo v spodnej časti umývačky označuje, že bol spustený program.



## Blikajúca kontrolka

Blikajúca kontrolka označuje otvorenie dvierok počas prebiehajúceho programu. Ak kontrolka bliká, keď sú dvierka zatvorené, došlo k chybe. Pozrite si kapitolu *Riešenie problémov*.

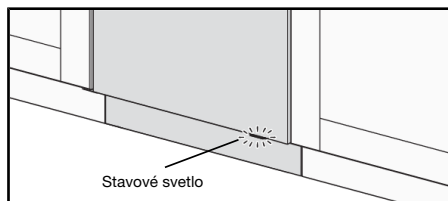

## Ak chcete pridať viac riadu<sup>1)</sup>

Otvorte dvierka. Umývačka sa automaticky zastaví. Pridajte riad a zatvorte dvierka. Umývačka bude po chvíli pokračovať v programe.

## Výpadok napájania

Ak je umývačka vypnutá z dôvodu výpadku napájania pričom prebieha umývací program, program bude pokračovať po obnovení napájania. Ak dôjde k prerušeniu napájania počas sušenia, program sa preruší.

Ak sú dvierka počas sušenia otvorené dlhšie ako 2 minúty, program sa preruší.

## Po dokončení programu

Koniec programu je označený jedným krátkym signálom bzučiacu. V kapitole *Nastavenia* je popísaný postup zmeny tejto funkcie.

Koniec programu je tiež signalizovaný rozsvietením stavového svetla vypnutia.

Po otvorení dvierok umývačky a dokončení programu sa na displeji zobrazí „End“.

Umývačka sa po dokončení programu automaticky vypne. Po každom použití uzatvorte vodovodný kohútik.

## Najlepšie výsledky sušenia

- Úplne naložte umývačku.
- Umiestnite dutiny riadov (napríklad pohárov) tak, aby oplachovacia voda odtekala. To je dôležité aj pri plastových predmetoch.
- Naplňte leštidlo alebo zvýšte nastavenie dávkovania leštidla.
- Aktivujte  Automatické otváranie dvierok možnosť.
- Po dokončení programu trochu pootvorte dvierka.
- Pred vyložením umývačky riadu nechajte riad vychladnúť.











## Vyprázdenie umývačky

Horúci porcelán je krehkejší. Pred vyložením nechajte riady v umývačke vychladnúť.

Vyložte najprv spodný kôš, aby ste predišli kvapkaniu vody z horného koša na riady v spodnom koši.

<sup>1)</sup> Ak sa otvoril príklop dávkovača saponátu, nemali by ste vkladať viac riadu.

# Tabuľka programov

Programy	Saponát (ml)	Možnosti	Počet predumytí	Hlavné umývanie	Počet oplachovaní	Finálne oplachovanie	Hodnoty spotreby <sup>1)</sup>		
							Čas umývania (pribl. h:min)	Energia (pribl. kWh)	Spotr. vody (liter)
 Auto 45-65°	25	 <sup>3)</sup>	1-2	45-65 °C	2-3	60 °C	2:10-3:10	0,9-1,4	11,5-19,0
Eco Eco 55° <sup>2)</sup>	25	 <sup>3)</sup>		55 °C	2	47 °C	3:20	0,76	9,6
 1h 65°	25	 <sup>3)</sup>		65 °C	3	65 °C	1:00	1,1	15,0
 Intenzívne 70°	25		2	70 °C	2	70 °C	2:50	1,6	16,0
 Sklo 40°	20			40 °C	2	50 °C	1:40	0,7	10,0
 Hygiena 70°	25			70 °C	2	70 °C	1:05	1,3	11,0
 Nočný 55°	25		1	55 °C	2	65 °C	5:35	1,4	14,0
 Rýchle 35°	10	Automatické otváranie dvierok		35 °C	2	30 °C	0:20	0,3	10,0

<sup>1)</sup> Hodnoty spotreby sa líšia podľa teploty privádzanej vody, izbovej teploty, veľkosti záťaže, vybratých dodatočných funkcií a ďalších faktorov. Hodnoty pre Eco 55° program sú presné, iné sú iba orientačné.



Zmäččovač vody zabudovaný v umývačke sa pravidelne regeneruje, aby sa zachovala jeho funkcia. Regenerácia predlžuje program umývania riadu a zvyšuje spotrebu energie a vody. Frekvencia regenerácie zmäččovača vody v umývačke závisí od zvoleného nastavenia.

<sup>2)</sup> Tento program je určený na čistenie bežne znečistených riadov a predstavuje najúčinnejší program z hľadiska kombinácie spotreby energie a vody. Tento program sa používa na dosiahnutie súladu s legislatívou EÚ o ekologickom dizajne.

<sup>3)</sup> Automatické otváranie dvierok

# Nastavenia

Otvorte dverka a stlačte .

Ak chcete otvoriť ponuku nastavení umývačky, stlačte a podržte  a  kým sa SET zobrazí na displeji.

Použite  na prechádzanie ponukou.

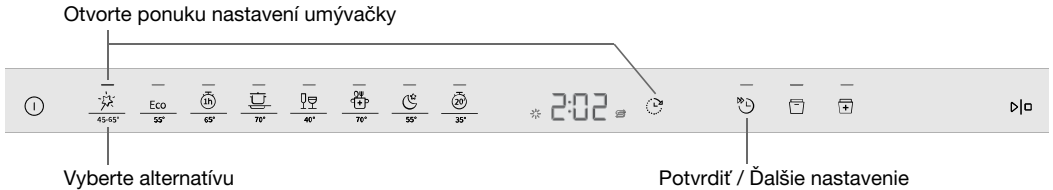

Pre opustenie ponuky po nej prejdite alebo stlačte .

Nastavenia		Možnosti	
2	Zvuky	2:00 - 2:03	Pípnutie potvrdzuje stlačenie ovládacieho panela. Pípnutie indikuje ukončenie umývacieho programu. <i>Chybové hlásenia sú vždy signalizované hlasným bzučiakom.</i>
3	Leštidlo	3:00 - 3:05	Vyberte dávkovanie leštidla. Zásobník na leštidlo možno nastaviť medzi 00 (Off – vypnuté) and 05 (High Dosage – vysoké dávkovanie). Zvýšenie dávkovania leštidla: <ul style="list-style-type: none"> <li>Ak sa na riadoch nachádzajú stopy vody.</li> </ul> Zníženie dávkovania leštidla: <ul style="list-style-type: none"> <li>Ak sa na riadoch nachádza lepkavý modro-biely povlak.</li> <li>Ak sa na riadoch nachádzajú zaschnuté pruhy.</li> <li>Hromadenie peny. Ak máte veľmi mäkkú vodu, je možné leštidlo zriediť vodou v pomere 50:50.</li> </ul> <i>Výrobné nastavenie: 04</i>
4	Tvrdosť vody	4:00 - 4:09	Úprava nastavenia zmäkčovača vody. Zvoľte nastavenie v závislosti od tvrdosti privádzanej vody. Je dôležité, aby bolo toto nastavenie správne! <i>Pozrite Tvrdosť vody v kapitole Pred prvým umývaním. Pre prívod vody s tvrdosťou nižšou ako 6°dH (10°fH / 7°eH / 1,0 mmol/l) vyberte 00. Zmäkčovač vody je deaktivovaný a nie je potrebné pridávať soľ.</i> <i>Výrobné nastavenie: 04</i>

Nastavenia		Možnosti	
<b>5</b>	TAB	5:00 (Vypnutie) 5:01 (Zapnutie)	Aktivujte nastavenie, ak používate umývací prostriedok všetko-v-jednom, ktorý obsahuje leštidlo. Toto nastavenie znižuje dávkovanie leštidla a ovplyvňuje to, ako často sa regeneruje zabudovaný zmäkčovač umývačky. <i>Výrobné nastavenie: 00</i>
<b>F--</b>	Zobrazenie chybových hlásení		Akékoľvek chybové hlásenia. <i>Pri kontaktovaní servisného oddelenia môžu od vás požadovať najnovšie chybové hlásenia.</i>
<b>rSt</b>	Obnovenie továrenských predvolených nastavení		Obnoví všetky nastavenia na továrenské predvolené. Vyberte rSt a stlačte ▶□.
<b>End</b>	Ukončiť		Ak chcete opustiť ponuku nastavení umývačky, vyberte End a stlačte  .

# Starostlivosť a čistenie

## ✨ Doplňte leštido

Ak je potrebné doplniť leštido, na displeji sa rozsvieti nasledujúci symbol.



1. Otvorte príklop zásobníka leštidla.
2. Opatrne doplňte leštido po označenú úroveň **MAX**.
3. Utrite akékoľvek rozliate leštido v okolí zásobníka.
4. Pevne zatvorte príklop.

Po doplnení môže chvíľu trvať, kým symbol zhasne.

## ☞ Doplňte soľ

Ak je potrebné doplniť soľ, na displeji sa rozsvieti nasledujúci symbol.

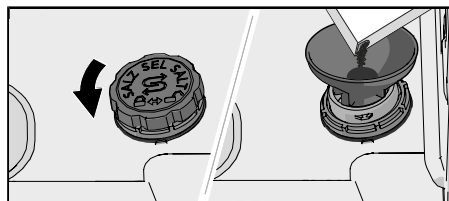

1. Odstráňte príklop zásobníka na soľ otočením proti smeru hodinových ručičiek.
2. Umiestnite lievik dodávaný s umývačkou do doplnovacieho otvoru zásobníka na soľ. (Voda je potrebná iba prvýkrát.)
3. Pridajte dostatok soli na naplnenie zásobníka na soľ (max. 750 gramov). Použite špeciálnu soľ do umývačky.
4. Utrite všetku prebytočnú soľ, aby bolo možné príklop pevne naskrutkovať.

Po doplnení môže chvíľu trvať, kým symbol zhasne.



### **VAROVANIE!**

Ak chcete predísť výskytu hrdzavých škvŕn, musíte okamžite po pridaní soli spustiť umývací program.

Nikdy nenalievajte do zásobníka na soľ umývací prostriedok. Tým zničíte zmäkčovač vody.

# Vyčistiť filtre

## Hrubý filter

Hrubý filter zachytáva väčšie častice jedla, ktoré nie by sa nedostali cez výpustné čerpadlo. Filter vyprázdňujte podľa potreby. Čistite v pravidelných intervaloch podľa toho, ako často umývačku používate.

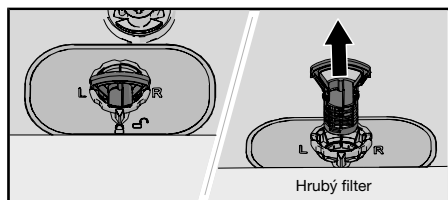

1. Hrubý filter zdvihnite za rukoväť.
2. Vyprázdnite hrubý filter.
3. Namontujte späť hrubý filter. Zatlačte ho nadol, kým nezapadne na miesto.

## Jemný filter

Nečistoty, ktoré sa nahromadia na jemnom filtri, sú počas každého umývania automaticky opláchnuté. Ak je to potrebné, vyčistite jemný filter. Čistite v pravidelných intervaloch podľa toho, ako často umývačku používate.

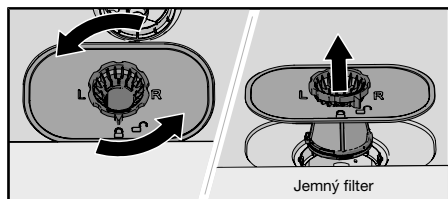

1. Otočte zaistovacím krúžkom proti smeru hodinových ručičiek a zdvihnite jemný filter priamo nahor.
2. Vyčistite filter.
3. Namontujte späť jemný filter a otočte zaistovací krúžok v smere hodinových ručičiek do polohy stop. Skontrolujte, či okraje správne tesnia. Nezabudnite namontovať hrubý filter!



### POZNÁMKA!

Na výsledky umývania v umývačke môžu mať vplyv nesprávne osadené filtre. Všimnite si, že umývačka sa nesmie používať bez nainštalovaných filtrov!

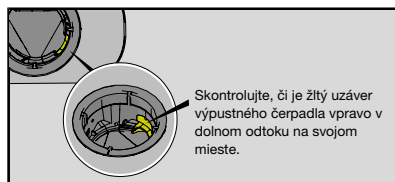

## Čistenie ostrekovacích ramien

Otvory a ložiská sa môžu niekedy zapchať. Odstráňte akékoľvek nečistoty pomocou špendlíka alebo podobného predmetu. Ostrekovacie ramená majú otvory i na spodnej strane.

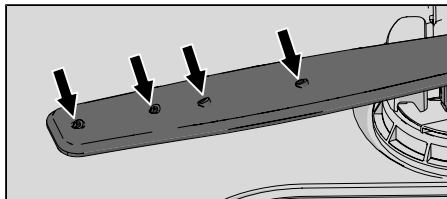

Ak chcete ostrekovacie ramená vyčistiť, môžete ich demontovať. Nezabudnite ich potom pevne vrátiť na miesto.

### Stropné ostrekovacie rameno

- Vytiahnite horný zásobník na príbor. Ztlačte nahor na stropné ostrekovacie rameno a otáčajte ho proti smeru hodinových ručičiek, aby ste ho uvoľnili.

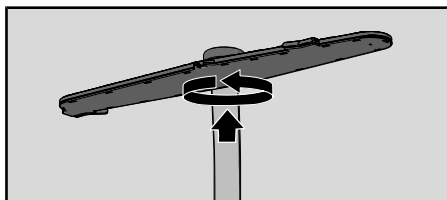

### Horné ostrekovacie rameno

- Vytiahnite horný kôš.
- Proti smeru hodinových ručičiek odskrutkujte ložiská ostrekovacieho ramena a odstráňte ostrekovacie rameno z horného koša.

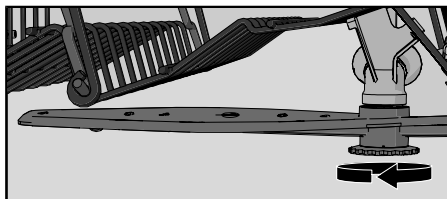

### Dolné ostrekovacie rameno

- Rameno uvoľníte zatahnutím priamo nahor.

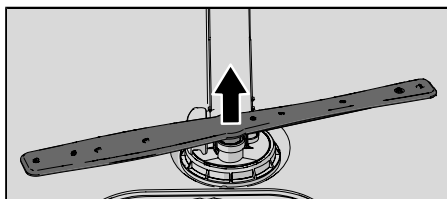

# Vyčistite vonkajšiu časť umývačky

## Dvierka a tesnenie dvierok

Otvorte dvierka. Bočné strany dvierok a tesnenie dvierok pravidelne čistite mierne navlhčenou handričkou. Tesnenie dvierok na spodnom prednom okraji umývačky očistite kefou na umývanie riadu.

## Ovládací panel

Ovládací panel udržiavajte čistý. V prípade potreby ho utrite suchou alebo mierne navlhčenou handričkou. Nikdy nepoužívajte čistiace prostriedky – môžu poškriabať povrch.

# CLn - Spustiť Samočistenie program

## Vaňa umývačky

Vaňa umývačky je vyrobená z nehrdzavejúcej ocele a udržuje sa čistá bežným používaním (ak sa umývačka používa pravidelne).

Ak máte tvrdú vodu, môže dôjsť k hromadeniu vodného kameňa v umývačke. V takom prípade spustte Samočistenie s použitím dvoch lyžíc kyseliny citrónovej v priestore pre umývací prostriedok (v stroji nesmie byť žiadny riad). Na trhu sú dostupné aj špeciálne čističe umývačiek.

# Odstránenie upchatia

## Uvoľnenie výpustného čerpadla

Ak je v umývačke stále voda aj po dokončení programu, niečo môže blokovať výpustné čerpadlo, čo môže viesť k Porucha výstupu vody chybovému hláseniu.

1. Vypnite zariadenie pomocou  a vyberte zástrčku zo zásuvky.
2. Odstráňte hrubý filter a jemný filter.
3. Odstráňte vodu z priestoru čerpadla umývačky.
4. Pre skontrolovanie výpustného čerpadla odstráňte žltý uzáver výpustného čerpadla vpravo v dolnom odtoku. (V prípade potreby použite kliešte.)
5. Ručne otočte koliesko čerpadla umiestnené za uzáverom výpustného čerpadla. Opatrne odstráňte všetky ostré predmety, ako sklo.
6. Vráťte späť uzáver výpustného čerpadla spolu s jemným a hrubým filtrom.
7. Znovu zapojte stroj do napájacej siete.

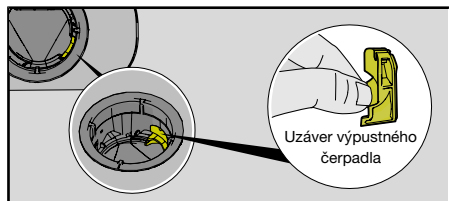

### POZNÁMKA!

Nezabudnite vrátiť späť uzáver výpustného čerpadla.

## Uvoľnenie filtra prívodnej hadice

Ak prívod vody obsahuje malé čiastočky, môže dôjsť k upchatiu vonkajšieho filtra prívodnej hadice, čo môže viesť k Porucha prívodu vody chybovému hláseniu.

1. Vypnite zariadenie pomocou  a vyberte zástrčku zo zásuvky.
2. Zatvorte vodovodný kohútik.
3. Odskrutkujte prívodnú hadicu.



4. Opatrne odstráňte vonkajší filter z prívodnej hadice a vyčistite ho.
5. Vráťte filter na miesto a skontrolujte, že je tesnenie v správnej polohe.
6. Pevne naskrutkujte prívodnú hadicu na miesto.
7. Pripojte stroj k zástrčke v stene a otvorte vodovodný kohútik. Nechajte tlak chvíľu vyrovnávať a skontrolujte, že je pripojenie vodotesné.

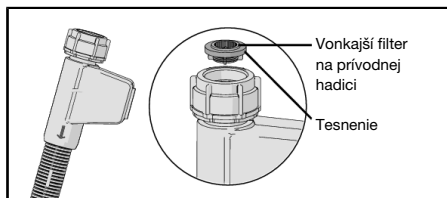





# Riešenie problémov

Chybové hlásenia		Riešenie
<b>F10</b>	Preplnenievody	Vyčistite výpustné čerpadlo. Pozrite kapitolu <i>Starostlivosť a čistenie</i> . Ak problém pretrváva, kontaktujte najbližšie servisné stredisko.
<b>F11</b>	Porucha výstupu vody	Pozrite "V umývačke zostáva voda" pod „Problém“ v tabuľke nižšie. Ak problém pretrváva, kontaktujte najbližšie servisné stredisko.
<b>F12</b>	Porucha prívodu vody	Skontrolujte, či je otvorený vodovodný kohútik. Skontrolujte, či nie je vonkajší filter na prívodnej hadici zablokovaný. Pozrite <i>Uvoľnenie filtra prívodnej hadice kapitoly Starostlivosť a čistenie</i> . Ak problém pretrváva, kontaktujte najbližšie servisné stredisko.
<b>F40</b>	Presakovanie na vstupnom ventile	Zatvorte vodovodný kohútik a kontaktujte najbližšie servisné stredisko.
<b>F41</b>	Porucha ohrievača 1	Zatvorte vodovodný kohútik. Vytiahnite zástrčku zo zásuvky a kontaktujte najbližšie servisné stredisko.
<b>F45</b>	Chyba prepínača	Kontaktujte vaše najbližšie servisné stredisko.
<b>F52</b>	Porucha hladiny vody	Vyčistite hrubý aj jemný filter. Skontrolujte, či nie je vonkajší filter na prívodnej hadici upchatý. Ak problém pretrváva, kontaktujte najbližšie servisné stredisko.
<b>F54</b>	Preplnenievody	Zatvorte vodovodný kohútik a kontaktujte najbližšie servisné stredisko. Aby ste zabránili úniku vody mimo umývačky, neodstraňujte zástrčku zo zásuvky, kým nie je zastavený vodovodný kohútik na prívodnom potrubí!
<b>F56</b>	Porucha obehového čerpadla	Kontaktujte vaše najbližšie servisné stredisko.
<b>F67</b>	Porucha prívodu vody	Skontrolujte, či je otvorený vodovodný kohútik. Skontrolujte, či nie je vonkajší filter na prívodnej hadici zablokovaný. Pozrite <i>Uvoľnenie filtra prívodnej hadice kapitoly Starostlivosť a čistenie</i> . Ak problém pretrváva, kontaktujte najbližšie servisné stredisko.
<b>F68</b>	Porucha BLCD odtokového čerpadla	Kontaktujte vaše najbližšie servisné stredisko.

Stlačením ľubovoľného tlačidla odstráňte chybové hlásenie.

Problém	Možná príčina	Riešenie
Ovládací panel nereaguje pri stlačení.	Ovládací panel ste stlačili príliš skoro po otvorení dvierok.	Vyčkajte a skúste to znova.
	Dvierka sú zatvorené.	Otvorte dvierka. Ovládací panel reaguje na použitie iba vtedy, keď sú dvierka otvorené.
	Nečistoty na ovládacom paneli.	Vyčistite ich pomocou suchej alebo mierne navlhčenej handričky.

Problém	Možná příčina	Riešenie
Nie je možné zatvoriť dvierka.	Koše nie sú v správnej polohe.	Skontrolujte, že sú koše správne vodorovne umiestnené.
		Skontrolujte, že riady nezabraňujú zasunutiu košov na správne miesto.
	Zámok dvierok nezapadne na miesto a nezamkne sa.	Skontrolujte zámok dvierok. Ak nezapadne na miesto a nezamkne sa, otvorte dvierka. Stlačte a podržte  Automatické otváranie dvierok kým displej začne odpočítavať. Počkajte, kým sa odpočítavanie skončí (60 sekundy). Zatvorte dvierka. Skontrolujte, či zámok dverí klikne na miesto a uzamkne sa.
Umývačka sa nespustí.	 nebol stlačený.	Stlačte  . Displej začne odpočítavať.
	Dvierka nie sú správne zatvorené.	Skontrolujte.
	Otvorili ste umývačku počas spustenia programu, aby ste pridali riad.	Zatvorte dvierka a počkajte. Umývačka bude po chvíli pokračovať v programe.
	Zámok dvierok nezapadol na miesto a nezamkol sa.	Skontrolujte zámok dvierok. Ak nezapadne na miesto a nezamkne sa, otvorte dvierka. Stlačte a podržte  Automatické otváranie dvierok kým displej začne odpočítavať. Počkajte, kým sa odpočítavanie skončí (60 sekundy). Zatvorte dvierka. Skontrolujte, či zámok dverí klikne na miesto a uzamkne sa.
	Skontrolujte, či bola vybraná Odložený štart možnosť.	Ak chcete túto možnosť  zrušiť, stlačte a podržte Odložený štart do dobu troch sekúnd.
	Zástrčka nie je zasunutá do zásuvky v stene.	Skontrolujte.
	Bola aktivovaná poistka alebo istič.	Skontrolujte.
Riady nie sú čisté.	Ostrekovacie ramená sa netočia.	Skontrolujte, že riady neblokujú ostrekovacie ramená.
	Otvory v ostrekovacom ramene alebo ložiská sú zablokované.	Vyčistite ostrekovacie ramená. Pozri časť <i>Starostlivosť a čistenie</i> .

Problém	Možná příčina	Riešenie
	Nevhodný umývací program	Vyberte program s veľmi vysokou teplotou, aby sa rozpustila masť na veľmi špinavom riade, ako je napríklad Intezívne 70°.
	Nesprávne dávkovanie saponátu.	Dávkujte podľa tvrdosti vody. Príliš mnoho alebo príliš málo saponátu vedie k horším výsledkom pri umývaní.
	Saponát po záručnej dobe. Saponát má určitú dobu expirácie.	Vyhnite sa používaniu veľkých balení.
	Nesprávne vložené riady.	Nezakrývajte porcelán veľkými misami a podobným riadom. Vyhnite sa uloženiu veľmi vysokých pohárov do rohov košov. Pozrite kapitolu <i>Vkladanie riadov do umývačky</i> .
	Pohára a šálky sa v priebehu programu prevrhli.	Umiestnite riady tak, aby boli v stabilnej polohe.
	Filtre sú zablokované.	Vyčistite hrubý i jemný filter.
	Filtre nie sú správne namontované.	Skontrolujte, či sú filtre správne namontované. Pozrite kapitolu <i>Starostlivosť a čistenie</i> .
	Uzáver výpustného čerpadla chýba.	Skontrolujte, či je žltý uzáver výpustného čerpadla vpravo v dolnom odtoku na svojom mieste. Pozrite kapitolu <i>Starostlivosť a čistenie</i> .
Škvryny na nehrdzavejúcej oceli alebo striebre.	Niektoré potraviny, napríklad horčica, majonéza, citrónová šťava, ocot, soľ a dressingsy, môžu spôsobiť škvryny na nehrdzavejúcej oceli, ak sú na nej ponechané príliš dlho.	Tieto druhy potravín opláchnite, ak nebudete okamžite spúšťať umývačku. Skúste použiť 1h 65° s možnosťou Rýchle umývanie.
	Všetky riady z nehrdzavejúcej ocele môžu spôsobiť vznik škvŕn na strieborných riadoch, ak prídu v priebehu umývania do kontaktu. Škvryny na riadoch môžu spôsobiť aj hliníkové riady.	Ak sa chcete vyhnúť šmúham a strate lesku, oddeľujte od seba riady z rôznych kovov, ako je striebro, nehrdzavejúca oceľ a hliník.
Škvryny alebo povlak na riadoch.	Nesprávne nastavenie dávkovania leštidla.	Pozri časť <i>Nastavenia</i> .

Problém	Možná příčina	Riešenie
	Nastavenie TAB je aktivované a používa sa umývací prostriedok všetko-v-jednom s nedostatočným sušiacim účinkom.	Prepnite umývací prostriedok všetko-v-jednom alebo deaktivujte nastavenie TAB a doplňte soľou a samostatným leštidlom. Pozrite Leštídlo kapitoly <i>Nastavenia</i> .
	Zásobník na soľ je prázdny.	Doplňte soľ. Pozri časť <i>Pred prvým umývaním</i> .
	Nesprávne nastavenie zmäkčovača vody.	Pozrite Tvrdosť vody si kapitulu <i>Nastavenia</i> .
	Zo zmäkčovača vody uniká soľ.	Skontrolujte, či je príklop zásobníka na soľ správne utiahnuté. V opačnom prípade kontaktujte najbližšie servisné stredisko.
	Príliš vysoká teplota a príliš mnoho saponátu môže spôsobiť poškodenie krištáľového riadu. To bohužiaľ nie je možné opraviť, iba tomu predísť.	Krištáľový riad umývajte pri nízkej teplote a s malým množstvom saponátu. Kontaktujte výrobcu saponátu.
Na riadoch sa nachádza lepkavý modro-biely povlak.	Nastavenie dávkovania leštidla je príliš vysoké.	Znížte dávkovanie. Pozri časti kapitulu <i>Nastavenia</i> . Ak je voda vo vašej domácnosti veľmi mäkká, možno bude vhodné zriediť leštídlo s vodou v pomere 50:50.
Škvrnky na riadoch po umývaní.	Škvrnky od rúzu a čaju môže byť ťažké odstrániť.	Použite saponát s bieliacim činidlom.
Zvyšky saponátu v priestore pre umývací prostriedok po dokončení umývania.	Priestor pre umývací prostriedok bol počas pridávania saponátu vlhký.	Priestor pre umývací prostriedok musí byť počas pridávania saponátu suchý.
	Priestor pre umývací prostriedok bol zablokovaný.	Skontrolujte, či riady nezabraňujú otvoreniu priestoru pre čistiaci prostriedok.
Hrkanie počas umývania.	Riady nie sú správne umiestnené alebo sa ostrekovacie ramená netočia.	Skontrolujte, že sú riady správne umiestnené. Otočte ostrekovacie ramená a uistite sa, že sa môžu pohybovať.
V umývačke zostáva voda.	Filtre sú zablokované.	Vyčistite hrubý i jemný filter.
	Filtre nie sú správne namontované.	Skontrolujte, či sú filtre správne namontované. Pozrite kapitolu <i>Starostlivosť a čistenie</i> .
	Nečistoty vo výpustnom čerpadle.	Vyčistite výpustné čerpadlo. Pozri časť <i>Starostlivosť a čistenie</i> .

Problém	Možná příčina	Riešenie
	Uzáver výpustného čerpadla chýba.	Skontrolujte, či je žltý uzáver výpustného čerpadla vpravo v dolnom odtoku na svojom mieste. Pozrite kapitolu <i>Starostlivosť a čistenie</i> .
	Ostrý záhyb odtokovej hadice.	Skontrolujte, že nie je odtoková hadica zamotaná a nie sú na nej ostré záhyby.
	Zablokovaná odtoková hadica.	Odpojte odtokovú hadicu v mieste pripojenia k zariadeniu na zachytávanie vody jednotky umývadla. Skontrolujte, že sa v hadici nezachytili nečistoty a že má pripojenie vnútorný priemer minimálne 14 mm.
Zápach v umývačke.	Nečistoty v okolí tesnení a v rohoch.	Vyčistite pomocou kešky na riady a čistiaceho prostriedku s nízkou tvorbou peny.
	Dlhšiu dobu boli vybrané programy s nízkou teplotou.	Približne raz alebo dvakrát mesačne spustíte program s vyššou teplotou alebo spustíte samočistiaci program. Pozrite si Samočistenie v kapitole <i>Používanie umývačky</i> .
V umývačke zostáva masť.	Dlhšiu dobu boli vybrané programy s nízkou teplotou.	Vyberte program s veľmi vysokou teplotou, aby sa rozpustila masť na veľmi špinavom riade, ako je napríklad Intenzívne 70°. Alebo vyberte samočistiaci program. Pozrite si Samočistenie v kapitole <i>Používanie umývačky</i> .
Riady nie sú dostatočne suché.	Možnosť  Automatické otváranie dvierok nie je aktivovaná.	Aktivujte  Automatické otváranie dvierok možnosť.
	Umývačka nie je úplne naložená.	Úplne naložte umývačku.
	Je potrebné doplniť leštidlo alebo je jeho dávkovanie nastavené na príliš nízku hodnotu.	Naplňte leštidlo alebo zvyšte nastavenie dávkovania leštidla.
	Nastavenie TAB je aktivované a používa sa umývací prostriedok všetko-v-jednom s nedostatočným sušiacim účinkom.	Prepnite umývací prostriedok všetko-v-jednom alebo deaktivujte nastavenie TAB a doplňte soľou a samostatným leštidlom. Pozrite Leštidlo kapitoly <i>Nastavenia</i> .

# Inštalácia

Je dôležité, aby ste si prečítali pokyny nižšie a dodržiavali ich. Inštaláciu a pripojenie uskutočnite v súlade so samostatným montážnym návodom.

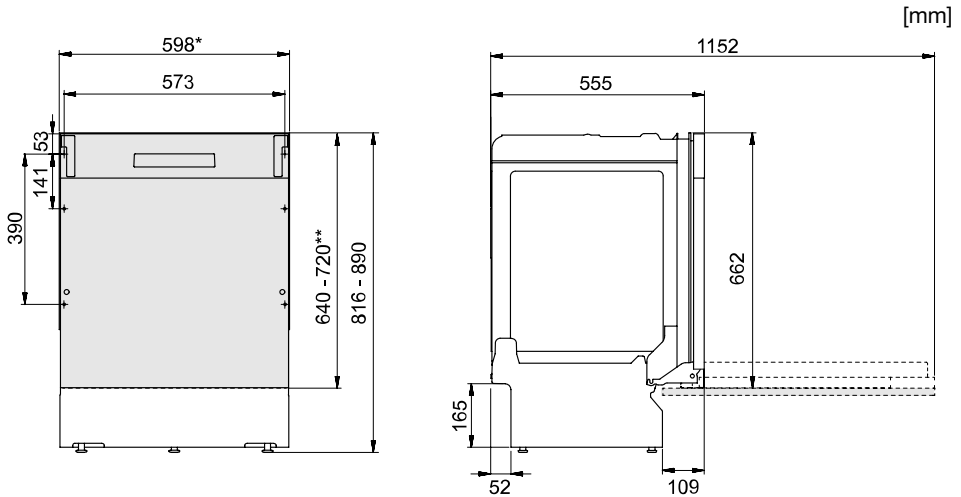

\*Odstráňte plastové pásy, ak je rozmer výklenku 596-598 mm.

Buďte opatrní! Hrany môžu byť ostré. Použite ochranné rukavice!

\*\*Dĺžka krytu dvierok.

*Merné rozmery. Skutočné rozmery sa môžu líšiť.*

## Bezpečnostné pokyny

- Pripojenie k elektrickej sieti a pripojenie vody a odpadu musí vykonať kvalifikovaný odborník.
- Vždy dodržiavajte platné nariadenia týkajúce sa vody, odtoku a elektrickej energie.
- Počas inštalácie zachovávajte opatrnosť. Používajte ochranné rukavice. Inštaláciu musia vykonávať vždy najmenej dve osoby.
- Na podlahu pod umývačkou umiestnite zásobník na vodu, ktorý zabráni škodám v prípade akýchkoľvek únikov vody.
- Pred naskrutkovaním umývačky na miesto ju vyskúšajte spustením programu 1h 65° s možnosťou Rýchle umývanie. Skontrolujte, že sa umývačka naplní vodou, ktorá sa potom vypustí. Tiež skontrolujte, že žiadne z pripojení neuniká.



### **VAROVANIE!**

Počas inštalácie umývačky vypnite prívod vody.

Počas vykonávania práce je nutné, aby bola vyťahnutá zástrčka alebo vypnuté napájanie zásuvky v stene.

## Inštalácia

- Rozmery výklenku a pripojení sú zahrnuté v samostatnom montážnom návode. Pred zahájením inštalácie skontrolujte, že sú všetky rozmery správne. Nezabudnite, že výšku dvierok krytu je možné prispôbiť tak, aby zodpovedala ostatným montážnym rozmerom.
- Uistite sa, že je oblasť, do ktorej budete umývačku inštalovať, dostatočne pevná. Upravte výšku umývačky pomocou štyroch nožičiek tak, aby bola vodorovne.
- Ak je umývačka zabudovaná do okolitého nábytku, tento nábytok musí byť odolný voči akejkolvek kondenzácii z umývačky.
- Namontujte ochranný film pod pracovnú dosku a hore okolo okraja. Funkciou ochranného filmu je chrániť pracovnú dosku pred vlhkosťou. (Ochranný film je v priloženom plastovom sáčku.)
- Skontrolujte, že je stroj nainštalovaný tak, aby bolo možné dvierka voľne otvoriť. V opačnom prípade môže byť narušená funkcia zámku dvierok.
- Upozorňujeme, že po namontovaní krycích dvierok možno bude potrebné upraviť pružiny dvierok. Lavé a pravé pružiny dvierok nastavte rovnako tak, aby boli dvere rovnomerne vyvážené.

## Pripojenie k odtoku vody

Umývačku je možné nainštalovať do vyvýšeného výklenku (s cieľom dosiahnuť ergonomickú pracovnú výšku). To znamená, že je možné umývačku nainštalovať tak, že bude odtoková hadica položená nižšie, než je spodná strana umývačky, napríklad jej vedením priamo do odtoku v podlahe. Umývačka je vybavená vstavaným vodným uzáverom, ktorý zabraňuje vypusteniu vody z umývačky počas umývacieho cyklu.

Odtokovú hadicu možno tiež pripojiť k pripojovaciemu kolenu sifónu kuchynského drezu. Pripojenie musí mať vnútorný priemer najmenej 14 mm.

Odtokovú hadicu je možné predĺžiť maximálne o 3 m (celková dĺžka odtokovej hadice nesmie prekročiť 4,5 m). Akékoľvek spoje alebo pripojovacie hadice musia mať vnútorný priemer najmenej 14 mm. V ideálnom prípade by však mala byť odtoková hadica nahradená novou hadicou bez spojov.

Žiadny úsek odtokovej hadice sa nesmie nachádzať vyššie než 950 mm nad spodnou stranou umývačky.

Pripojte hadicovú sponu na odtokovú hadicu. Uistite sa, že odtoková hadica nie je skrútená.

## Pripojenie k prívodu vody

Používajte iba prívodnú hadicu dodávanú s umývačkou. Nepoužívajte znovu staré hadice ani iné náhradné hadice.

Prívodná hadica musí byť vybavená uzatváracím kohútikom. Tento kohútik musí byť jednoducho prístupný, aby bolo možné zastaviť prívod vody, ak bude nutné umývačku posunúť.

Po dokončení inštalácie by ste mali vodovodný kohútik otvoriť a na chvíľu umožniť vyrovnanie tlakov. Tiež skontrolujte tesnosť všetkých pripojení.

## Pripojenie k prívodu studenej vody

Pripojte umývačku k prívodu studenej vody, ak je budova vyhrievaná pomocou benzínu, elektrickej energie alebo plynu.

## Pripojenie k prívodu teplej vody

Pripojte umývačku k prívodu teplej vody (max. 70 °C), ak je budova vyhrievaná pomocou energeticky efektívneho vyhrievania, ako je ústredné kúrenie, solárna energia alebo geotermálna energia. Pripojenie k prípojke teplej vody skráti čas umývania a zníži spotrebu energie umývačky.





### **POZNÁMKA!**

Neprekračujte povolenú teplotu prívodu vody. Niektoré materiály používané v kuchynských riadoch nie sú odolné voči vysokým teplotám. Pozrite si *Krehké riady* v kapitole *Vkladanie riadov do umývačky*.

## **Elektrické pripojenie**

Informácie o elektrickom pripojení nájdete na štítku so sériovým číslom. Tento technický údaj sa musí zhodovať s napájacím zdrojom.

Umývačka musí byť pripojená k uzemnenej zásuvke.

Elektrická zásuvka v stene musí byť umiestnená mimo oblasti inštalácie tak, aby bola jednoducho dostupná v priebehu inštalácie umývačky. Nepoužívajte predlžovaciu šnúru.

# Servis

Pred kontaktovaním servisného strediska si prečítajte kapitolu *Riešenie problémov*. Ak ste narazili na problém, ktorý nedokážete vyriešiť, obráťte sa na najbližšie servisné stredisko so žiadosťou o odbornú pomoc, pozrite si [www.mora.cz](http://www.mora.cz) / [www.mora.sk](http://www.mora.sk). Naša webová stránka obsahuje tiež informácie o dostupnosti náhradných dielov a o tom, čo môžete opraviť svojpomocne.

Pri kontakte by ste mali poskytnúť údaje na typovom štítku. Poskytnite aj číslo tovaru (1) a sériové číslo (2).

Upozorňujeme, že neodborné opravy môžu ohroziť bezpečnosť používateľa a môžu mať vplyv na záruku.

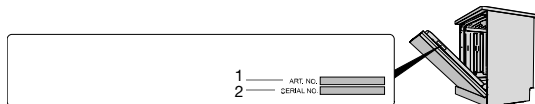

# Technické údaje a energetické označovanie

## Technické údaje

Výška:	816-890 mm
Šírka:	598 mm
Hĺbka:	555 mm
Hmotnosť:	30 kg <sup>1)</sup>
Počet štandardných nastavení polohy:	16 <sup>2)</sup>
Tlak vody:	0,03-1,0 MPa
Elektrické pripojenie:	Pozri štítok s typom.
Merný výkon:	Pozri štítok s typom.

1) Hmotnosť sa môže líšiť v dôsledku rôznych technických údajov.

2) V súlade s normou EN 60436.

## Informácie pre zákazníkov

Informácie o vašom produkte nájdete na [www.mora.cz](http://www.mora.cz) / [www.mora.sk](http://www.mora.sk), kde nájdete aj odkaz na Európsku databázu výrobkov s energetickým označením (EPREL). Alebo navštívte priamo <https://eprel.ec.europa.eu>. Postupujte podľa pokynov a vyhľadajte produkt podľa názvu modelu.

Prečítajte si informácie na štítku s výrobným číslom. Poznačte si názov modelu (3).

## Informácie pre skúšobný inštitút

Informácie o tomto produkte nájdete v Európskej databáze výrobkov s energetickým označením (EPREL) a je možné ich objednať aj e-mailom [dishwashers@appliance-development.com](mailto:dishwashers@appliance-development.com).

Žiadosť by mala obsahovať údaje zo štítku s výrobným číslom. Sú to číslo tovaru (1), sériové číslo (2) a názov modelu (3).

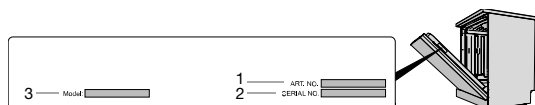

# MORA

[www.mora.cz](http://www.mora.cz) / [www.mora.sk](http://www.mora.sk)



876938-a1

CE

*Vyhradzujeme si právo zmeniť uvedené informácie.*